

1.

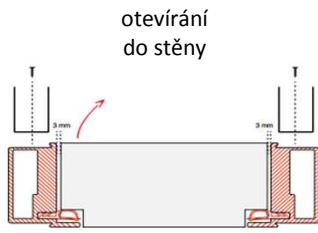

Od sebe
levé dveře (EU, DIN)



otevírání
do stěny



Od sebe
pravé dveře (EU, DIN)

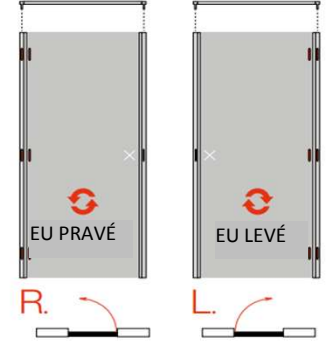
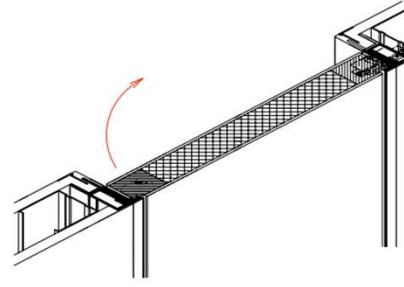

2.



Od sebe
levé dveře (EU, DIN)



otevírání na
lícovou
stranu



Od sebe
pravé dveře (EU, DIN)

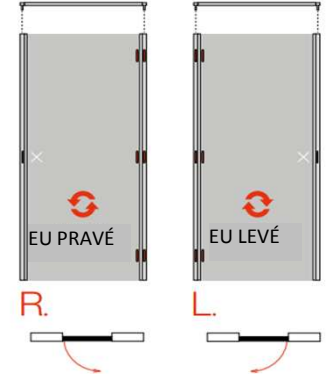
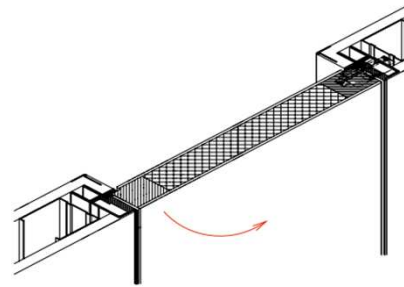

3.



Připevněte hliníkový instalační
U-profil na profil X40



Namontujte závěsy na profil X40



Připevněte hliníkový L-profil na
nadpraží



Nasadte závěsovou část
na dveřní křídlo



Přišroubujte závěsy na dveřní
křídlo



Zasuňte nadpraží do závěsového
profilu profilu přimontovaného k
dveřnímu křídlo

4.



Přišroubujte nadpraží k
závěsovému profilu samořezným
šroubem



Nasadte druhou (zámkovou)
část dveřního rámu



Přišroubujte nadpraží k
zámkovému profilu samořezným



Dveře s rámem jsou připraveny
k zabudování do stěny



Umístěte dveře s rámem do
stěny



Zkontrolujte, že jsou dveře
přesně v zákrytu se stěnou



Upevněte rám pomocí seřizovacích šroubů



Přišroubujte dveřní rám k ostění pomocí odpovídajících šroubů



Vyplňte PUR pěnou



Dodělejte zakončení stěny na zadní straně zárubně podle tloušťky stěny do které je skrytá zárubeň montována



Dveře jsou připraveny k používání



Zárubeň je připravena k omítnutí a nátěru

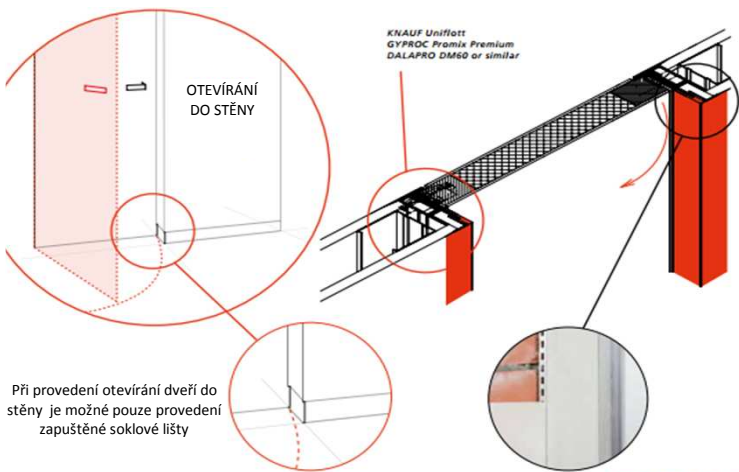

$$H_p \leq 2050\text{mm}$$

$$X = H_p/2$$

$$H_p > 2050\text{mm}$$

$$X = 1007,5\text{mm}$$

$$H_k = X + 45\text{mm}$$

$$k = \dots H_k$$

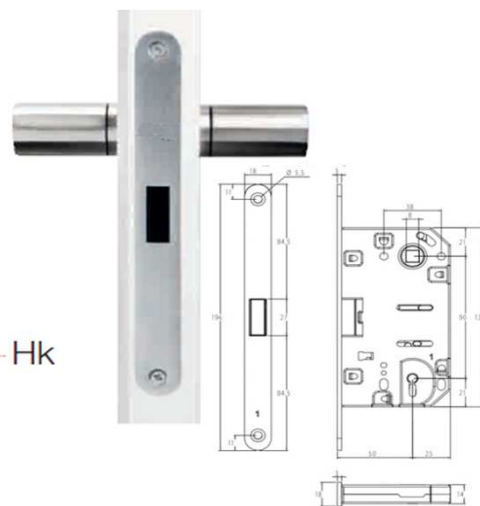

OPTION art. XA-FIN 2200



| | D | S |
|-----|-------|-------|
| X40 | 40 mm | 33 mm |
| X45 | 45 mm | 38 mm |

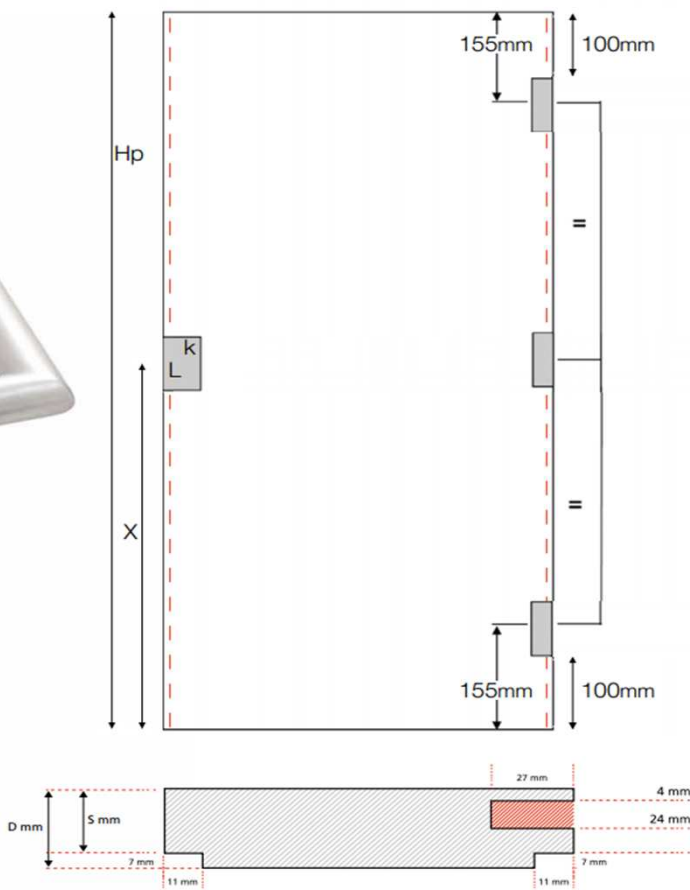

X4030 závěsy

